

G1G108-AB17-13

ЕС центробежный вентилятор

в перед загнутые лопатки, одностороннее всасывание



ebm-papst Mulfingen GmbH & Co. KG

Bachmühle 2 · D-74673 Mulfingen

Phone +49 7938 81-0

Fax +49 7938 81-110

info1@de.ebmpapst.com

www.ebmpapst.com

Коммандитное товарищество · Юридический адрес Mulfingen
Районный суд Stuttgart · HRA 590344

Совладелец Elektrobau Mulfingen GmbH · Юридический адрес Mulfingen
Районный суд Stuttgart · HRB 590142

Номинальные параметры

Тип	G1G108-AB17-13	
Двигатель	M1G055-BD	
Номинальное напряжение	VDC	24
Ном. диапазон напряжения	VDC	16 .. 28
Частота	Hz	-
Метод опред. данных		сн
Скорость вращения	min ⁻¹	3000
Входная мощность	W	42
Потребляемый ток	A	2,0
Мин. темп. окр. среды	°C	-25
Макс. темп. окр. среды	°C	60

мн = Макс. нагрузка · мк = Макс. КПД · сн = Свободное нагнетание · тк = Требование клиента · ук = Установка клиента
Мы сохраняем за собой право на внесение изменений



Техническое описание

Вес	1,4 kg
Типоразмер	108 mm
Типоразмер двигателя	55
Покрытие ротора	С лакокрасочным покрытием черного цвета
Материал рабочего колеса	Листовая сталь, с лакокрасочным покрытием черного цвета
Материал корпуса	Алюминиевое литье
Направление вращения	Правое, если смотреть на ротор
Вид защиты	IP44
Степень защиты	В зависимости от монтажного положения
Класс изоляции	«В»
Класс защиты от влаги (F) / класс защиты окружающей среды (H)	H1; F5
Максимально допустимая темп. окружающей среды электродвигателя (трансп./ хранение)	+ 80 °C
Минимально допустимая темп. окружающей среды электродвигателя (трансп./ хранение)	- 40 °C
Положение при монтаже	Любое
Отверстия для отвода конденсата	—
Режим работы	S1
Опора двигателя	Шарикоподшипники
Технические характеристики	<ul style="list-style-type: none"> – Управляющий вход 0-10 VDC/ШИМ – Выход по частоте вращения – Ограничение тока э/двигателя – Плавный пуск
EMC помехоустойчивость	Согл. EN 61000-6-2
EMC излучение помех	Согл. EN 61000-6-3 (бытовая сфера)
Защита двигателя	Защита от смены полярности и защита от блокировки
Вывод кабеля подключения	Осев.
Соответствие продукта стандартам	EN 60950-1
Допуск	EAC; UL 1004-1; CSA C22.2 № 77

Чертеж изделия

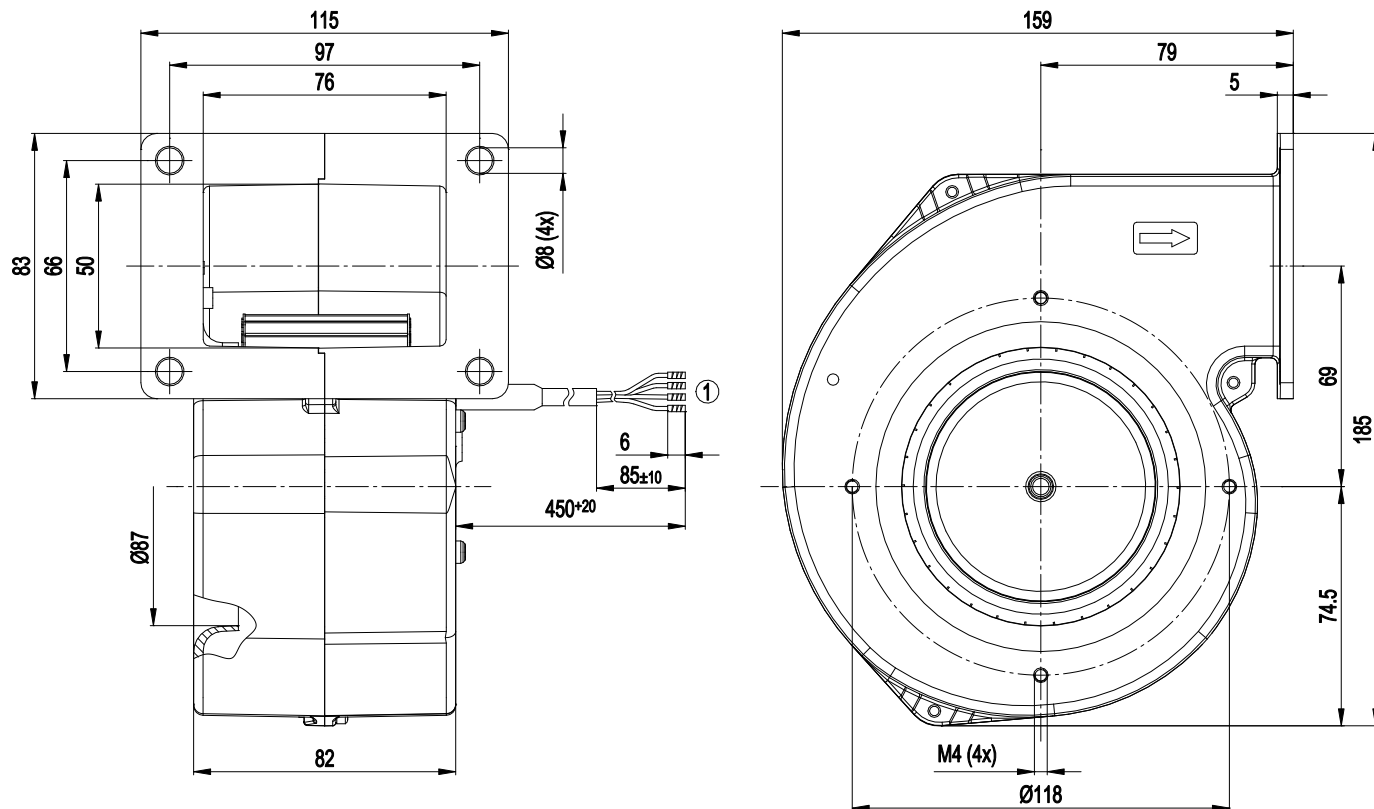

1 Соединительный провод без галогенов и силикона, 4х 0,5 мм², с заделкой 4 зажимами

Схема подключения

Варианты управления

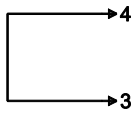
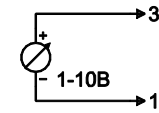
полная
частота
вращениярегулируемая
частота
вращения

10В -> n = макс.
1В -> n = мин
<1В -> n = 0
безопасный пуск
при Unom -30%
с 4В Uконтр.

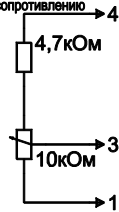
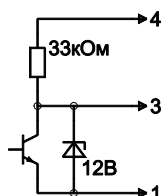
регулируемая
частота вращения
по постоянному
сопротивлениючастота вращения,
регулируемая
посредством ШИМ
1-10 кГц

100% ШИМ -> n = макс.
10% ШИМ -> n = мин
<10% ШИМ -> n = 0
безопасный пуск
при Unom -30%
с 40% ШИМ

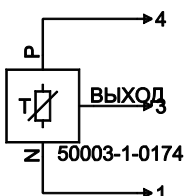
регулировка с помощью
терморегулятора

Разъём

Вентилятор/двигатель

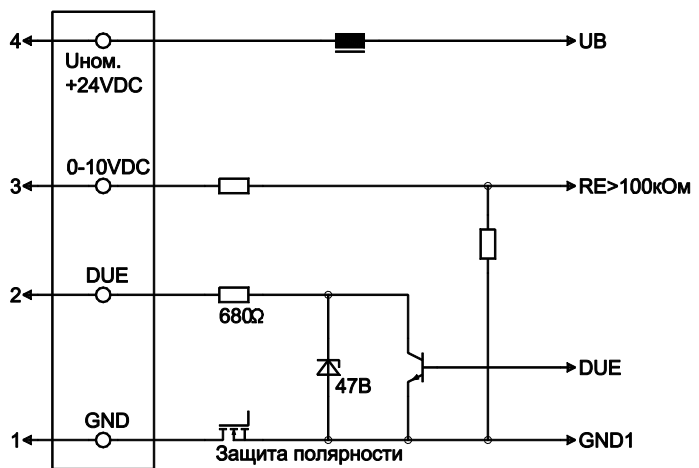

№	Подкл.	Маркирование	Цвет	Функция / назначение
1	1	GND	синий	Общий вывод
1	2	Tach	белый	Выход системы контроля частоты вращения, 2 импульса на оборот, Isink max = 10 mA
1	3	0-10 VDC	желтый	Управляющий вход Re > 100 кОм
1	4	Un +24 VDC	красный	Электропитание 24 VDC, пульсации 3,5 %

Характеристики: производительность по воздуху

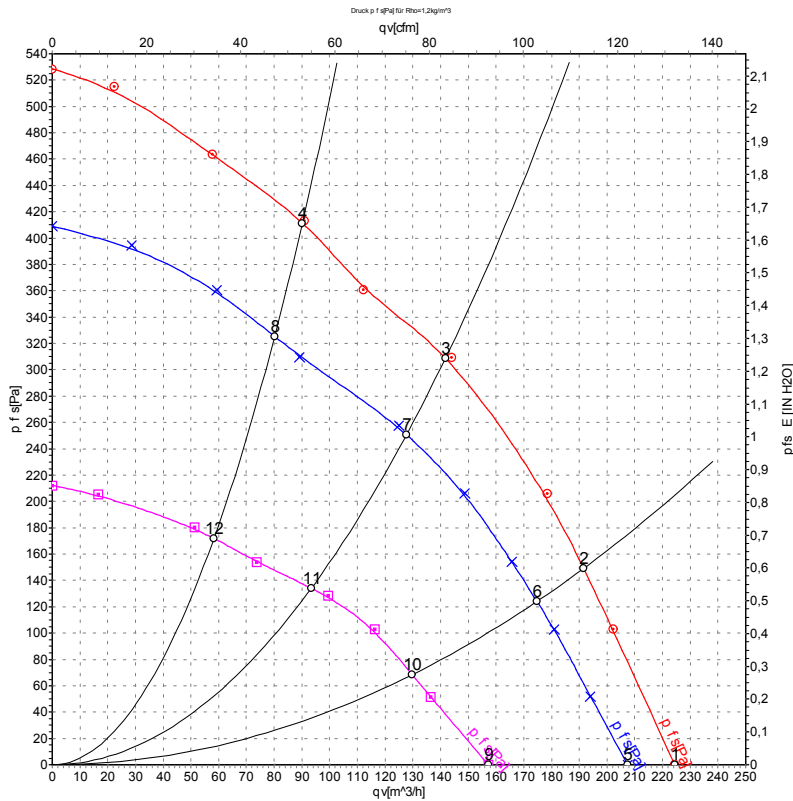

Измерение: LU-47851-1
Измерение: LU-47850-1
Измерение: LU-47852-1

Замеры производительности соответствуют ISO 5801 категория А. Для детального уточнения способа замеров, Вам необходимо обратиться к специалистам ebm-papst. Уровень звукового давления со стороны всасывания: L_{WA} по ISO 13347 / L_{pA} с расстоянием 1м от оси вентилятора. Данные действительны только при указанных условиях измерения и могут варьироваться в зависимости от условий установки. При отклонении от стандартной конфигурации, необходимо проверить все значения в собранной установке.

Данные измерений

	U	n	P _{ed}	I	q _v	P _{fs}	q _v	P _{fs}
	V	min ⁻¹	W	A	m ³ /h	Pa	cfm	in. wg
1	28	3235	55	2,26	225	0	130	0,00
2	28	3480	51	2,06	190	149	115	0,60
3	28	3800	44	1,76	140	313	85	1,26
4	28	4055	38	1,49	90	414	55	1,66
5	24	3000	42	2,00	205	0	120	0,00
6	24	3170	39	1,80	175	125	105	0,50
7	24	3415	33	1,50	130	250	75	1,00
8	24	3625	28	1,28	80	325	45	1,30
9	16	2290	19	1,33	155	0	90	0,00
10	16	2400	17	1,19	130	68	75	0,27
11	16	2540	14	1,00	95	134	55	0,54
12	16	2670	12	0,88	60	172	35	0,69

U = Напряжение питания · n = Скорость вращения · P_{ed} = Входная мощность · I = Потребляемый ток · q_v = Расход воздуха · P_{fs} = Увелич. давления